

KPD-002

**9650006 KPD-002 TECLADO PARA EL CONTROL DE ACCESOS**

Teclado para instalaciones donde se requiere el control sobre la apertura de hasta dos puertas, marcando un código de 4, 5 ó 6 dígitos previamente definido. Es posible definir hasta 99 códigos por puerta. El teclado sale de fábrica con un código que le permitirá accionar el abrepuertas (54321). Posibilidad de configurar el tiempo de activación del abrepuertas para cada código y puerta independientemente. Dispone de un sistema de seguridad que inhabilita el teclado tras introducir un número de veces consecutivas un código incorrecto de apertura de puerta o de entrada a menú de programación.

Es posible configurar:

- El número de dígitos del código de apertura.
- El número de intentos fallidos permitidos.
- El tiempo que el teclado permanece bloqueado.
- El tiempo de activación de los abrepuertas.

Disponible como placa de calle ① y como módulo de placa de calle con pulsadores configurable ②.

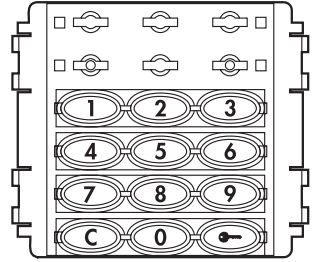

**9650006 KPD-002 KEYPAD FOR ACCESS CONTROL**

Keypad for installations where it is required to control the opening of up to two doors, dialling a previously-defined code of 4, 5 or 6 digits. It is possible to define as many as 99 codes per door. The keypad leaves the factory with a code (54321) that will enable it to activate an electric lock. It is also possible to configure the length of time the electric lock is activated for each code. Possesses a safety system which disables the keyboard after a number of consecutive attempts to enter an incorrect code to open the door or to access the programming menu.

It is possible to configure:

- The number of digits of the opening code.
- The number of failed attempts permitted.
- The length of time that the keypad remains disabled.
- The length of time that the electric doors remains activated.

Available as both entrance panel ① and configurable entrance panel module with pushbuttons ②.

**9650006 KPD-002 CLAVIER POUR LE CONTRÔLE D'ACCÈS**

Clavier pour installations où le contrôle de une ou deux portes est demandé, en composant un code de 4, 5 ou 6 chiffres préalablement défini. Possibilité de configurer jusqu'à 99 codes par porte ainsi que la temporisation d'activation de l'ouverture pour chaque code et porte indépendamment. Le clavier sort de l'usine avec un code qui permettra d'actionner les gâches (54321). Il dispose d'un système de sécurité qui inhibe le clavier dès l'introduction consécutivement d'un certain nombre de codes incorrects d'ouverture de porte ou d'entrée au menu de programmation.

Possibilités de configuration:

- La quantité de chiffres de code d'ouverture.
- La quantité autorisée de codes erronés.
- Temps d'inhibition du clavier.
- Temps d'activation des gâches.

Disponible comme plaque de rue ① et comme module de plaque de rue avec boutons poussoirs configurables ②.

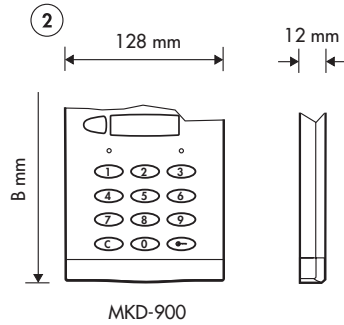
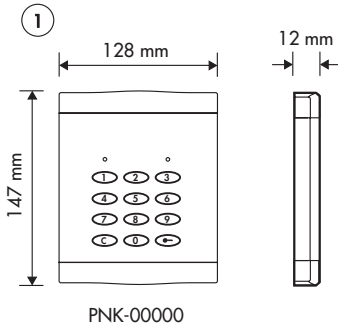

B: 164,5 mm para placas de hasta 4 pulsadores (2 dobles).  
B: 212,5 mm para placas de hasta 8 pulsadores (4 dobles).

B: 164,5 mm for panels of up to 4 push-buttons (2 double).  
B: 212,5 mm for panels of up to 8 push-buttons (4 double).

B: 164,5 mm pour plaques jusqu'à 4 boutons poussoirs (2 double).  
B: 212,5 mm pour plaques jusqu'à 8 boutons poussoirs (4 double).

## INSTALACIÓN BÁSICA - BASIC INSTALLATION - INSTALLATION STANDARD

## ESQUEMA UNIFILAR - SINGLE WIRED DIAGRAM - SCHÉMA À UN FIL

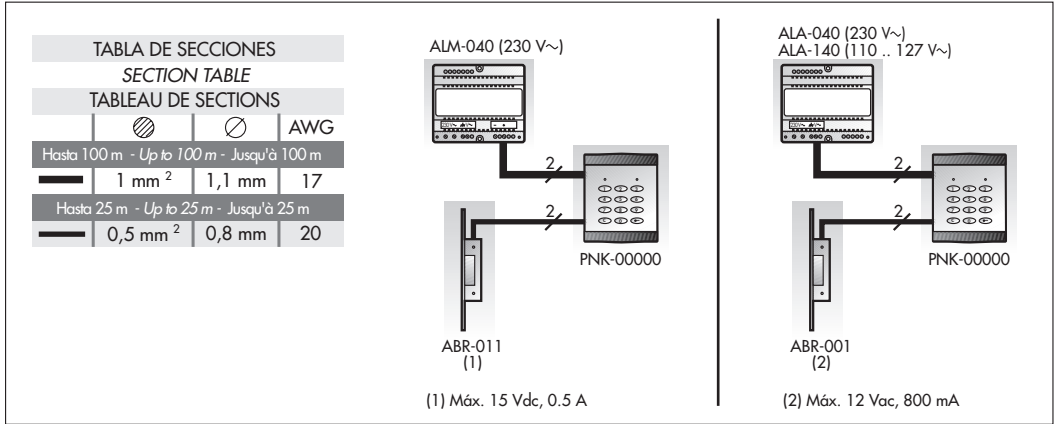

## Funcionamiento - Operation - Fonctionnement

Para abrir la puerta, pulse la tecla y seguidamente teclee uno de los códigos de apertura de puerta configurados previamente. **Nota:** En caso de error al introducir el código de apertura de puerta, pulse la tecla de borrado y comience desde el principio. Con código correcto, el abrepuertas se activará durante el tiempo que se haya configurado y el teclado emitirá un tono de confirmación, encendiéndose al mismo tiempo el led verde. Si el código no es correcto, el abrepuerta no se accionará y el teclado emitirá un tono de error, encendiéndose al mismo tiempo el led rojo.

To open Door 1, press the key marked and then key in one of the previously-configured door-opening codes. **Note:** If you make an error while entering the door-opening code, press the clearing key and begin again from the beginning. If the code is correct, the corresponding electric lock will be activated for the period of time which has been configured while the keypad will emit a confirmation tone; at the same time, the green led will light up. If the code is not correct, the electric lock will not be activated, the keypad will emit an error tone, and the red led will light up.

Pour ouvrir la porte, appuyer le bouton et ensuite composer un code d'ouverture de porte configurés initialement. **Remarque:** En cas d'erreur pendant l'introduction du code, appuyer sur la touche de correction et recommencer. Avec le code exact, la gâche sera activée durant le temps prévu et le clavier émettra une tonalité de confirmation, dans le même temps la led verte sera allumée. Si le code est incorrect, la gâche ne sera pas actionnée et le clavier émettra une tonalité d'erreur et la led rouge sera allumée.

## ESQUEMA DE CABLEADO - WIRED DIAGRAM - SCHÉMA DE CABLAGE

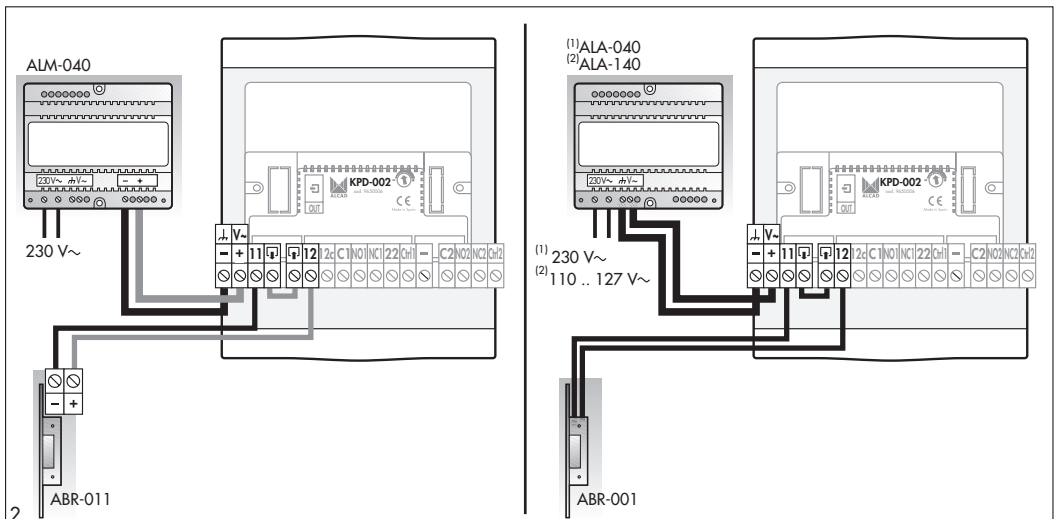

## INSTALACIÓN CON 2 ACCESOS - INSTALLATION WITH 2 POINTS OF ENTRY - INSTALLATION AVEC 2 ACCÈS

## ESQUEMA UNIFILAR - SINGLE WIRED DIAGRAM - SCHÉMA À UN FIL

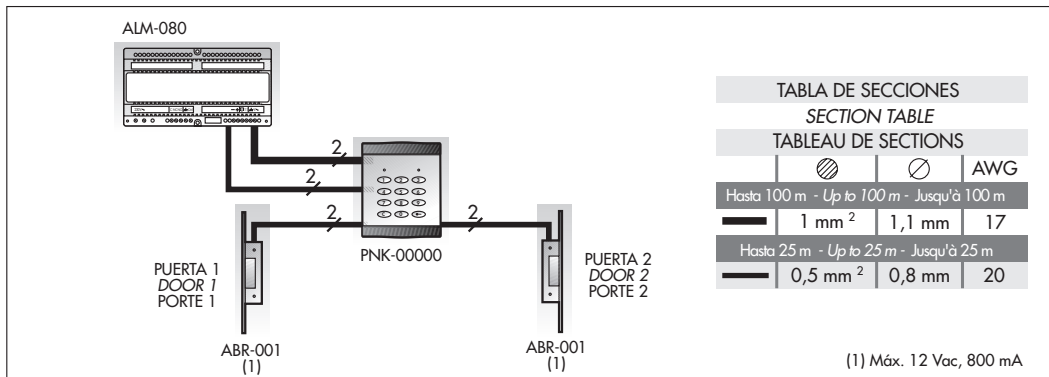

## Funcionamiento - Operation - Fonctionnement

Para abrir la puerta 1, pulse la tecla y seguidamente teclee uno de los códigos de apertura de puerta configurados previamente. Para abrir la puerta 2, pulse la tecla dos veces consecutivas y seguidamente teclee uno de los códigos de apertura de puerta configurados previamente.

**Nota:** En caso de error al introducir el código de apertura de puerta, pulse la tecla de borrado y comience desde el principio. Con código correcto, el abrepuertas correspondiente se activará durante el tiempo que se haya configurado y la placa emitirá un tono confirmación, encendiéndose al mismo tiempo el led verde de la placa. Si el código no es correcto, el abrepuertas no se accionará y la placa emitirá un tono de error, encendiéndose al mismo tiempo el led rojo de la placa.

To open Door 1, press the key marked and then key in one of the previously-configured door-opening codes. To open Door 2, press the key marked twice and then key in one of the previously-configured door-opening codes.

**Note:** If you make an error while entering the door-opening code, press the clearing key and begin again from the beginning. If the code is correct, the corresponding electric lock will be activated for the period of time which has been configured while the entrance panel will emit a confirmation tone; at the same time, the green led on the panel will light up. If the code is not correct, the electric lock will not be activated, the panel will emit an error tone, and the red led on the panel will light up.

Pour ouvrir la porte 1, appuyer sur le bouton et ensuite composer un des numéros d'ouverture de porte configuré initialement. Pour ouvrir la porte 2, appuyer sur le bouton deux fois et ensuite composé un des codes d'ouverture de porte configuré initialement.

**Remarque:** En cas d'erreur pendant l'introduction du code appuyer sur la touche de correction et recommencer. Avec le code exact, les gâches de portes seront activées durant le temps prévu et la plaque de rue émettra une tonalité de confirmation, dans le même temps la led verte sur la plaque de rue sera allumé. Si le code est incorrect, la gâche ne sera pas actionnées et la plaque de rue émettra une tonalité d'erreur et la led rouge sur la plaque de rue sera allumée.

## ESQUEMA DE CABLEADO - WIRED DIAGRAM - SCHÉMA DE CABLAGE

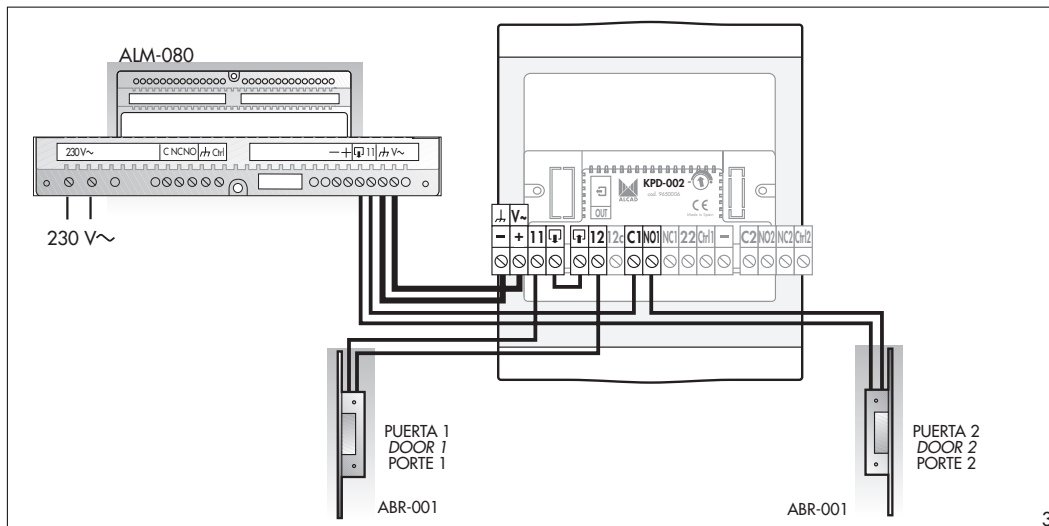

INSTALACION DE PORTERO O VIDEOPORTERO CON TECLADO PARA EL CONTROL DE ACCESOS  
 DOOR OR VIDEO DOOR ENTRY INSTALLATION WITH KEYPAD FOR ACCESS CONTROL  
 INSTALLATION DE PORTIER OU VIDÉOPORTIER AVEC CLAVIER POUR LE CONTRÔLE D'ACCÈS

ESQUEMA UNIFILAR - SINGLE-WIRED DIAGRAM - SCHEMA À UN FIL

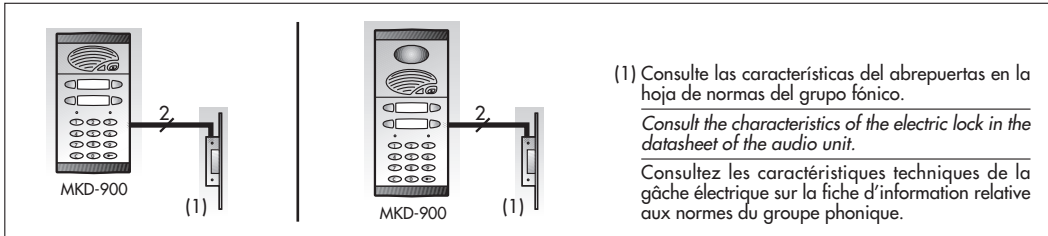

Funcionamiento - Operation - Fonctionnement

TECLADO

Para abrir la puerta, pulse la tecla y seguidamente teclee uno de los códigos de apertura de puerta configurados previamente.  
**Note:** En caso de error al introducir el código de apertura de puerta, pulse la tecla de borrado y comience desde el principio. Con código correcto, el abrepuertas correspondiente se activará durante el tiempo que se haya configurado y la placa emitirá un tono confirmación, encendiéndose al mismo tiempo el led verde de la placa. Si el código no es correcto, el abrepuerta no se accionará y la placa emitirá un tono de error, encendiéndose al mismo tiempo el led rojo de la placa.

PLACA DE CALLE

Accionando un pulsador, el teléfono/monitor asociado a éste recibirá la llamada. Desde el teléfono/monitor asociado se podrá establecer la comunicación con la placa de calle y abrir la puerta.

KEYPAD

To open the door, press the key marked and then key in one of the previously-configured door-opening codes.  
**Note:** If you make an error while entering the door-opening code, press the clearing key and begin again from the beginning. If the code is correct, the corresponding electric lock will be activated for the period of time which has been configured while the entrance panel will emit a confirmation tone; at the same time, the green led on the panel will light up. If the code is not correct, the electric lock will not be activated, the panel will emit an error tone, and the red led on the panel will light up.

ENTRANCE PANEL

When a pushbutton is activated, the telephone/monitor associated with this button receives the call. Communication can be established through this telephone/monitor with the entrance panel and the door can be opened.

CLAVIER

Pour ouvrir la porte, appuyer sur le bouton et ensuite composer un des numéros d'ouverture de porte configuré initialement.  
**Remarque:** En cas d'erreur pendant l'introduction du code appuyer sur la touche de correction et recommencer. Avec le code exact, les gâches de portes seront activées durant le temps prévu et la plaque de rue émettra une tonalité de confirmation, dans le même temps la led verte sur la plaque de rue sera allumée. Si le code est incorrect, la gâche ne sera pas actionnée et la plaque de rue émettra une tonalité d'erreur et la led rouge sur la plaque de rue sera allumée.

PLAQUE DE RUE

Actionner un bouton poussoir, le téléphone/moniteur associé à celui-ci recevra l'appel. Depuis ce téléphone/moniteur, la communication pourra être établie avec la plaque de rue et l'ouverture de la porte possible.

ESQUEMA DE CABLEADO - WIRED DIAGRAM - SCHEMA DE CABLAGE

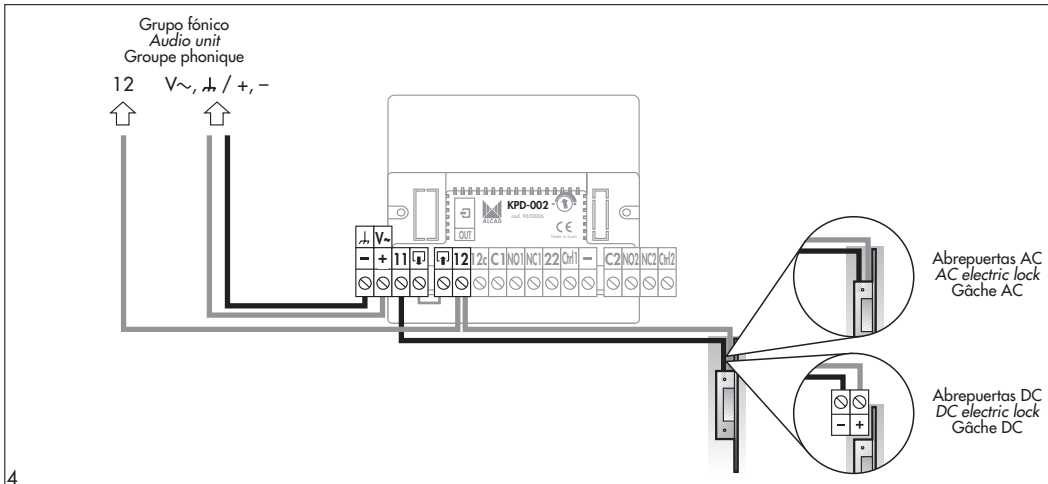

INSTRUCCIONES DE CONEXIÓN - CONNECTION INSTRUCTIONS - CONSIGNES DE BRANCHEMENT

Alimentador/Grupo fónico  
Power supply/Audio unit  
Alimentation/Groupe phonique

V~, +, -, -

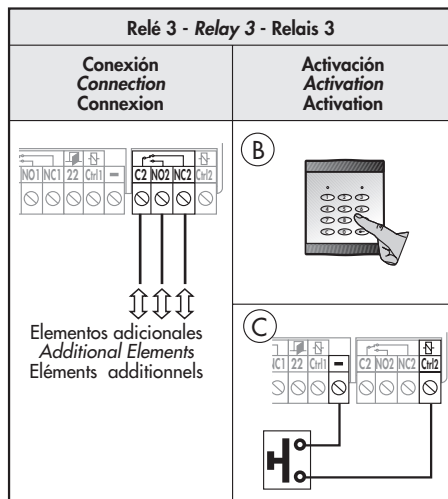
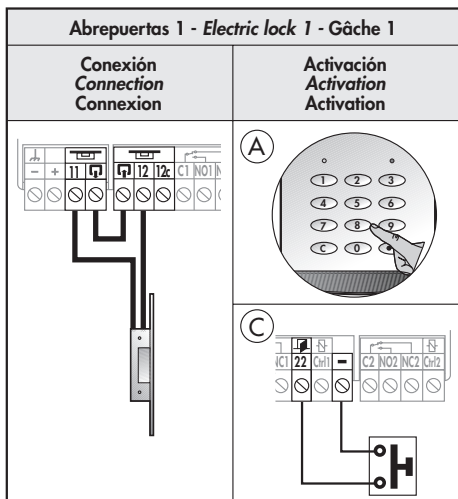
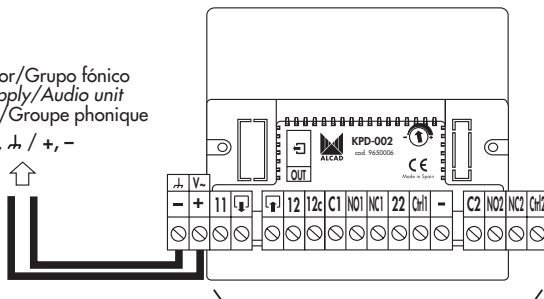

- (A) Desde el teclado  
From the keypad  
Depuis le clavier
- (B) Pulsando cualquier tecla  
By pressing each key  
Pousser n'importe quel bouton poussoir
- (C) Utilizando pulsadores externos  
Using external pushbuttons  
Utiliser des poussoirs externes

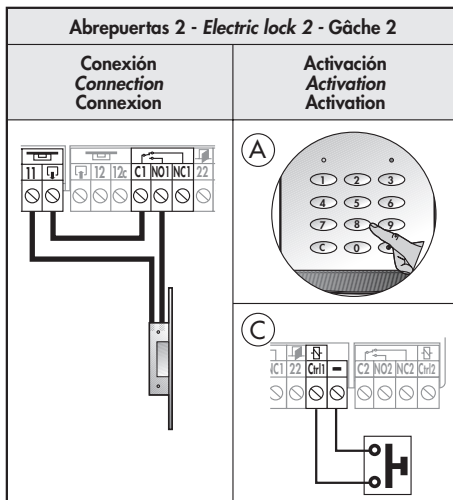

**BORNAS - TERMINALS - BORNES**

V~,  $\overline{A}$  / +, - Tensión de alimentación. Entrada - *Power supply voltage. Input* - Tension d'alimentation. Entrée  
 11,  $\overline{A}$  Tensión de alimentación. Salida - *Power supply voltage. Output* - Tension d'alimentation. Sortie  
 - Común - *Common* - Commun

Circuito abrepuertas 1 - *Electric lock 1 circuit* - Circuit Gâche 1

22 Control - *Control* - Contrôle  
 $\overline{A}$  Común - *Common* - Commun  
 12 Contacto Normalmente abierto - *Normally open contact* - Contact normalement ouvert  
 12c Contacto Normalmente cerrado - *Normally closed contact* - Contact normalement fermé

Circuito abrepuertas 2 - *Circuit electric lock 2* - Circuit Gâche 2

Ctrl1 Control - *Control* - Contrôle  
 C1 Común - *Common* - Commun  
 NO1 Contacto Normalmente abierto - *Normally open contact* - Contact normalement ouvert  
 NC1 Contacto Normalmente cerrado - *Normally closed contact* - Contact normalement fermé

Circuito relé 3 - *Circuit relay 3* - Circuit relais 3

Ctrl2 Control - *Control* - Contrôle  
 C2 Común - *Common* - Commun  
 NO2 Contacto Normalmente abierto - *Normally open contact* - Contact normalement ouvert  
 NC2 Contacto Normalmente cerrado - *Normally closed contact* - Contact normalement fermé

**CARACTERÍSTICAS TÉCNICAS - TECHNICAL CHARACTERISTICS - CARACTÉRISTIQUES TECHNIQUES**

	<b>BORNAS TERMINALS BORNES</b>	<b>CARACTERÍSTICAS CHARACTERISTICS CARACTÉRISTIQUES</b>
V~, $\overline{A}$ / +, -	Tensión de alimentación <i>Power supply voltage</i> Tension d'alimentation	12 Vac / 15 Vdc
$\overline{A}$ , 12, 12c C1, NO1, NC1 C2, NO2, NC2	Circuitos: abrepuertas, 1 y 2 <i>Circuits: electric lock, 1 and 2</i> Circuits: gâche, 1 et 2	max: 1 A - 24 V ac/dc

Temperatura de funcionamiento - *Operating temperature* - Température de travail -10 .. +55 °C

## INSTRUCCIONES DE INSTALACIÓN Y AJUSTE INSTALLING AND ADJUSTMENT INSTRUCTIONS INSTRUCTIONS D'INSTALLATION ET RÉGLAGE

- 1 Extraiga los tapones y las bisagras de la caja de empotrar. Extraiga las dos bisagras que requiera según quiera abrir la placa hacia la derecha, la izquierda o hacia abajo.

*Remove the caps and the fixing pins from the flush-mounted box. Choose the two fixing pins you want to hinge the panel on to, so that it opens either to the right or to the left or downwards.*

Retirez les bouchons et les axes de fixation du boîtier encastrable. Enlevez les deux axes requis suivant si vous voulez ouvrir la plaque vers la droite, vers la gauche ou bien vers le bas.

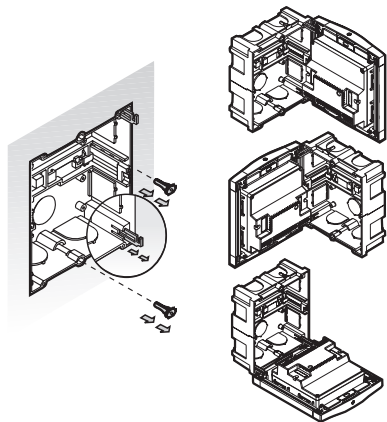

- 2 Introduzca las anillas de la placa sobre los bisagras. Introduzca completamente en sus ranuras las bisagras no utilizadas.

*Place the rings of the panel over the extracted fixing pins. The unused pins should be placed in their slots.*

Introduisez les anneaux de la plaque sur les axes de fixation retirés. Introduisez complètement dans leurs rainures les axes non utilisés.

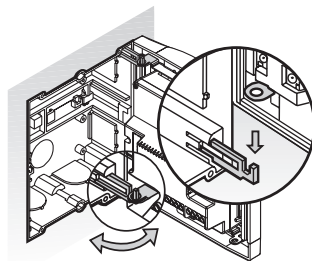

- 3 Realice las conexiones eléctricas. Vea esquemas e instrucciones de conexión.

*Make the electrical connections. See the connection diagrams and instructions.*

Réaliser les connexions électriques. Voir schémas et instructions de connexion

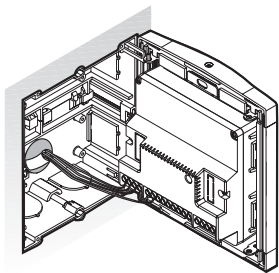

- 4 Verifique el funcionamiento del teclado. Teclee 54321 para abrir la puerta.

*Verify that the keypad is working correctly. Key in 54321 to open the door.*

Vérifier le fonctionnement du clavier. Composez 54321 pour ouvrir la porte.

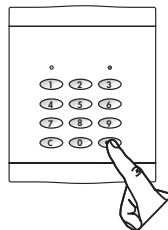

- 5 Ajuste el volumen de confirmación de pulsación de tecla.

*Adjust the volume of the audio confirmation that a key has been pressed.*

Réglage du volume de confirmation de pression de la touche.

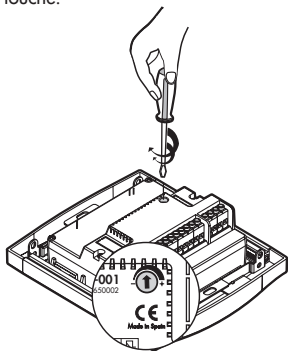

- 7 Cierre la placa, presiónela contra la caja de empotrar y fijela a la misma mediante los tornillos de sujeción.

*Close the panel, press it against the flush-mounted box and fix it to this using the clamping screws.*

Enfoncez-la plaque contre le boîtier encastrable et fixez-la à ce boîtier grâce aux vis de fixation.

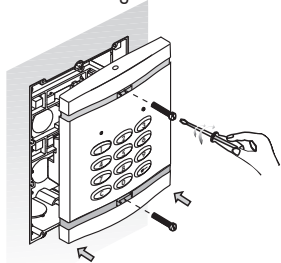

- 6 Separe los embellecedores superior e inferior, aflojando los tornillos de sujeción.

*Separate the upper and lower decorative fittings, by loosening the clamping screws.*

Séparez les enjoliveurs supérieur et inférieur, en dévissant les vis de fixation.

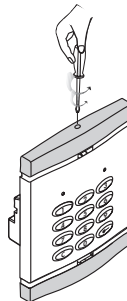

- 8 Ajuste los embellecedores superior e inferior.

*Adjust the upper and lower decorative fittings.*

Ajustez les enjoliveurs supérieurs et inférieurs.

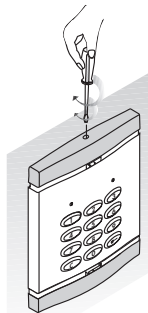

**Nota:** Para impedir el acceso al menú de usuario y al control sobre la puerta de la instalación por terceras personas, le recomendamos que cambie el código de usuario de fábrica por otro código que sólo conocerán los usuarios autorizados. (Página 19)

**Note:** To prevent unauthorized persons from gaining access to the user menu and control of the door of the installation, we recommend that you replace the default user code by another known only to authorized users. (Page 19)

**Remarque:** Pour empêcher l'accès au menu usager et au contrôle de la porte de l'installation par une tierce personne, nous recommandons de changer le code usager d'usine par un autre qui ne sera connu que par les usagers autorisés. (Page 19)



## INSTRUCCIONES DE CONFIGURACIÓN DEL TECLADO KEYPAD CONFIGURATION INSTRUCTIONS INSTRUCTION DE CONFIGURATION DU CLAVIER

### DESCRIPCIÓN - DESCRIPTION - DESCRIPTION

Para configurar el teclado se dispone de dos tipos de menús de configuración: menú de instalación y menú de usuario.

#### MENÚ DE INSTALACIÓN

Se utilizará para configurar los parámetros generales del sistema y las características del menú de usuario. A dicho menú se accede desde el propio teclado de la placa, tecleando un código MAESTRO. El teclado sale de fábrica con un código MAESTRO (código MAESTRO de fábrica) que le permitirá acceder al menú. Es posible cambiar dicho código dentro del menú de configuración (Posición 6 del menú de instalación).

El menú de instalación consta de 6 posiciones, correspondiente cada una de ellas a un parámetro determinado. La tecla  le permitirá avanzar entre las distintas posiciones sin modificar su valor. Cada posición sale configurada de fábrica con un valor determinado (valor de fábrica), que deberá cambiar si no se ajusta a las necesidades de la instalación.

**Nota:** Para impedir el acceso al menú de configuración por terceras personas le recomendamos que cambie el código MAESTRO de fábrica por otro código MAESTRO. Podrá elegir cualquier número comprendido entre 00000 y 99999.

#### MENÚ DE USUARIO

Se dispone de dos menús de usuario. Menú de usuario 1, para el control de una puerta, y menú de usuario 2, para el control de una segunda puerta. Se utilizarán para cambiar los códigos de USUARIO (posición 1 del menú) y el tiempo de activación del abrepuertas (posición 2 del menú) para cada posición de memoria. A dicho menú se accede desde el propio teclado de la placa, tecleando un código USUARIO. Dicho código será particular para cada posición de memoria (99 por puerta) y se utilizará también como código de apertura de puerta. Si una posición de memoria no está programada, el código USUARIO coincidirá con el código MAESTRO. Una vez cambiado el código USUARIO, sólo se podrá acceder a esa posición de memoria si se introduce el nuevo código.

**Notas:** El menú de usuario solo será accesible si se habilita en el menú de instalación (Posición 5 del menú de instalación).

Un código USUARIO de una posición de memoria sin programar, no servirá como código APERTURA DE PUERTA.

El teclado sale de fábrica con todas las posiciones de memoria sin programar.

*To configure the keypad there are two types of configuration menu: installation menu and user menu.*

#### INSTALLATION MENU

*Is used to configure the general parameters of the system as well as the features of the user menu. This menu is accessed from the keypad of the entrance panel itself by keying in the MASTER code. The keypad leaves the factory with a default MASTER code which allows access to the menu. It is possible to change this code inside the configuration menu (Position 6 from the installation menu).*

*The menu consists of 6 positions, each of which corresponds to a specific parameter. The key  allows you to move through the different positions without modifying their value. A value must be changed if it does not meet the requirements of the installation.*

**Note:** *To prevent outside persons from having access to the menu, we recommend that you replace the default MASTER code by another MASTER code. You can choose any number between 00000 and 99999.*

#### USER MENU

*Has two user menus. User menu 1, for controlling a door, and user menu 2, for controlling a second door. They will be used to change the USER codes (position 1 of the menu) and the length of time the electric lock is activated (position 2 of the menu) for each memory position. This USER menu is accessed from the keypad of the panel itself by keying in a USER code. This code will be specific to each memory position (99 per door) and will also be used as the DOOR-OPENING code. If a memory position has not been programmed, the USER code will be the same as the MASTER code. Once the USER code has been changed, it will only be possible to access the memory position in question by entering the new code.*

**Notes:** *The user menu will only be accessible if it is enabled in the installation menu (position 5 of the installation menu).*

*The USER code of a memory position which has not been programmed cannot be used as a DOOR-OPENING code.*

*The panel leaves the factory with all of the memory positions unprogrammed.*

*Pour configurer le clavier, deux menus de configuration sont disponibles: menu d'installation et menu d'utilisateur.*

#### MENU D'INSTALLATION

Sera utilisé pour configurer les paramètres généraux du système et les caractéristiques du menu d'utilisateur. Pour accéder à ce menu à partir de la plaque de rue en composant le code MAÎTRE. Le clavier sort de l'usine avec un code MAÎTRE (code MAÎTRE d'usine) qui permet l'accès au menu. Il est possible de changer ce code dans le menu de configuration (Position 6 dans le menu d'installation). Le menu de l'installation à 6 positions correspondant chacun d'eux à un paramètre déterminé. La touche  vous permettra d'avancer entre les différentes positions sans modifier la valeur. Chaque position sort de l'usine déjà configurée avec une valeur déterminée (valeur Usine), qui devant être changées selon les besoins de l'installation.

**Remarque:** Pour empêcher l'accès au menu de configuration par une tiers personne, il est conseillé de changer le code MAÎTRE usine par un autre code MAÎTRE. Vous pourrez choisir n'importe quel chiffre compris entre le 00000 et 99999.

#### MENU D'USAGER

Composé de deux menus usagers. Menu usager 1, pour le contrôle de la porte et menu usager 2, pour le contrôle d'une deuxième porte qui seront utilisés pour changer les codes USAGERS (position 1 dans le menu) et le temps d'activation des gâches (position 2 dans le menu) pour chaque position de la mémoire. Pour accéder à ce menu à partir du clavier de la plaque, il suffit de composer un code USAGER. Le code sera différent pour chaque position de la mémoire (99 par porte) et se utilizará también como código d'ouvre gâche. Si une position de la mémoire n'est pas programmée le code USAGER coïncidera avec le code MAÎTRE. Une fois le code USAGER changé, la seule façon de pouvoir accéder à cette position de la mémoire sera via l'introduction du nouveau code.

**Remarque:** Le menu d'utilisation seul sera accessible s'il est défini dans le menu installation. (Position 5 dans le menu d'installation).

Un code USAGER d'une position de mémoire non programmée, ne servira pas comme code d'ouverture de gâche. Le clavier sort de l'usine avec toutes les positions de mémoire sans programmer.

**CONFIGURACIÓN DEL TECLADO EN FUNCIÓN DE LA INSTALACIÓN**  
**CONFIGURATION OF THE KEYPAD ACCORDING THE INSTALLATION**  
**CONFIGURATION DE LE CLAVIER EN FONCTION DE L'INSTALLATION**

Utilice las tablas siguientes si ya está familiarizado con el producto. En caso contrario, siga los pasos que siguen a este apartado.

Use the following tables if you are already familiar with the product. If you are unfamiliar with it, follow the steps described below in this section.

Utiliser les tableaux suivants, si vous êtes déjà familiarisé avec le produit. Dans le cas contraire, suivez les indications.

**MENÚ DE INSTALACIÓN - INSTALLATION MENU - MENU D'INSTALLATION**

Posición Position Position	Descripción Description Description	Valores posibles Possible values Valeurs possibles	Valor de fábrica Default value Valeur usine
1	Número de dígitos para el código USUARIO/APERTURA DE PUERTA Number of digits in the USER code/DOOR-OPENING code Nombre de dígitos du code USAGER/code pour OUVRIER LA PORTE	4, 5, 6	5
2	Número de intentos fallidos al introducir un código Number of unsuccessful attempts permitted when entering a code Nombre de tentatives se définis en introduisant un code	0, 1, 2, 3 0 ⇒ Ilimitado Unlimited Illimité	0
3	Tiempo de bloqueo del teclado (minutos) Time the keypad is blocking (minutes) Durée de blocage du clavier (minutes)	1, 2, 3, 4, 5 (1)	1
4	Sin aplicación para la instalación Not used for the installation N'a pas application pour l'installation	—	0
5	Acceso al menú de usuario Access to user menu Accès au menu d'usager	0, 1 1 ⇒ Habilitado Enabled Autorisée	1
6	Código MAESTRO MASTER code Code MAÎTRE	00000-99999	12345

(1) La configuración de esta posición sólo se aplicará si el valor de la posición 2 del menú de instalación es diferente de 0.

(1) The configuration of this position will only apply if the value of position 2 of the installation menu is different from 0.

(1) La configuration de cette position est uniquement applicable si la valeur de la position 2 du menu d'installation est différente de 0.

**MENÚ DE USUARIO - USER MENU - MENU D'USAGER**

Únicamente podrá acceder a este menú si el valor de la posición 5 del menú de instalación está a 1.

This menu can only be opened if the value of position 5 of the installation menu is set to 1.

Vous pourrez accéder à ce menu uniquement si la valeur de la position 5 du menu de l'installation est 1.

Posición Position Position	Descripción Description Description	Valores posibles Possible values Valeurs possibles	Valor de fábrica Default value Valeur usine
1	Código USUARIO/APERTURA DE PUERTA USER/DOOR-OPENING code Code USAGER/code pour OUVRIER LA PORTE	0001-9999 (1) 00001-99999 000001-999999	54321(2) 12345(3)
2	Tiempo de activación del relé de abrepuertas (segundos) Time that the electric lock relay will remain activated (seconds) Temps d'activation du relais de gâche (seconds)	03 - 20	03

(1) Según el valor de la posición 1 del menú de instalación. (2) Sólo en la posición de memoria "01".

(1) According to the value of position 1 of the installation menu (2) Only in the memory position "01".

(1) Selon la valeur de la position 1 du menu d'installation (2) Seulement la position de mémoire "01".

(3) Según el valor del código MAESTRO (posición 6 del menú de instalación). Este valor no sirve como código APERTURA DE PUERTA.

(3) According to the value of the MASTER code (position 6 of the installation menu). This value cannot be used as the door-opening code.

(3) Selon la valeur du code MAÎTRE (position 6 du menu d'installation). Cette valeur ne sert pas comme code d'ouverture de gâche.

## PASOS DE CONFIGURACIÓN STEP-BY-STEP CONFIGURATION ETAPES DE CONFIGURATION

Compruebe las necesidades de la instalación y verifique si la configuración de fábrica es válida para dicha instalación. Para ello vea las tablas del menú de instalación y menú de usuario de la página 9.

Si la configuración de fábrica no se ajusta a las necesidades de la instalación, siga los siguientes pasos:

- ① Entre en el menú de instalación (página 12).
- ② Modifique los valores de las diferentes posiciones como se indica en las páginas posteriores.
- ③ Entre en el menú de usuario (página 18).
- ④ Modifique o introduzca los códigos de USUARIO que desee (posición 1 del menú de usuario).
- ⑤ Entre en el menú de instalación (página 12).
- ⑥ Cambie el código MAESTRO de fábrica por otro código MAESTRO (posición 6 del menú de instalación).

Si la configuración predeterminada se ajusta a sus necesidades, realice únicamente los pasos del 3 al 6.

Dispone de 2 tablas en el manual del usuario para indicar como queda configurado el teclado y anotar los códigos de USUARIO que se programen.

**Nota:** Si los códigos de USUARIO son compartidos por varios usuarios, le recomendamos deshabilitar el acceso al menú de usuario para evitar posibles manipulaciones (posición 5 del menú de instalación).

*Check the requirements of the installation and make sure that the default configuration meets these requirements. For that function, see the tables concerning the installation menu and the user menu on page 9.*

*If the preset configuration does not meet your requirements, follow these steps:*

- ① Enter in the installation menu (page 12).
- ② Change the values of the different positions as indicated in the following pages.
- ③ Enter in the user menu (page 18).
- ④ Change or keying the USER codes you desire (position 1 of the user menu).
- ⑤ Enter in the installation menu (page 12).
- ⑥ Replace the default MASTER code with another MASTER code (position 6 of the installation menu).

*If the predetermined configuration meets your requirements, carry out only steps 3 to 6.*

*Two tables are provided in the user manual: one showing how the keypad is configured, the other for you to note down the USER codes you program.*

**Note:** *If the USER codes are shared by several users, we recommend that you disable access to the user menu to avoid possible tampering (position 5 on the installation menu).*

Vérifier les besoin de l'installation et vérifier si la configuration de l'usine est valable pour cette installation. Pour cela voir les tableaux du menu d'installation et menu d'usager de la page 9.

Si la configuration prédéterminée n'est pas en accord avec vos besoins, poursuivez:



- ① Entrer dans le menu d'installation (page 12).
- ② Modifier les valeurs des différentes positions comme indiqué dans les pages précédentes.
- ③ Entrer dans le menu d'usager (page 18).
- ④ Modifier ou introduisez les codes de l'USAGER désirés (Position 1 dans le menu d'usager).
- ⑤ Entrer dans le menu d'installation (page 12).
- ⑥ Changer le code MAÎTRE de l'usine par un autre code MAÎTRE (Position 6 dans le menu d'installation).



Si la configuration prédéterminée est réglée à vos besoins, réaliser uniquement, les points entre le 3 et 6.



Disponibilité de 2 tableaux dans ce manuel d'usager, un pour indiquer la configuration du clavier et le second pour anoter les codes USAGER qui seront programmés.

**Remarque:** Si les codes USAGER sont partagés par plusieurs usagers, nous recommandons désinhiber l'accès au menu usager pour éviter des manipulations possibles (position 5 du menu d'installation).

## ENTRADA EN EL MENÚ DE INSTALACIÓN ENTERING INSTALLATION MENU ENTRER EN MENU D'INSTALLATION

- ① Pulse la tecla .
  - ② A continuación introduzca la posición de memoria "00".
  - ③ Vuelva a pulsar la tecla . El led rojo de la placa parpadeará quedando a la espera de que introduzca el código MAESTRO.
- Nota:** Sólo la posición de memoria "00", permite el acceso al menú de instalación. No es posible acceder al menú de USUARIO ni almacenar códigos de apertura de puerta en dicha posición de memoria.
- ④ Si es la primera vez que accede al menú de instalación, introduzca el código MAESTRO con el que el producto sale de fábrica, 12345. En caso contrario, introduzca el código MAESTRO que haya configurado.
- Si el código introducido es correcto, la placa emitirá un pitido y el led verde destelleará una vez, indicando que está en la posición 1 del menú. (Ver página 13)
- Con el código incorrecto, la placa emitirá un pitido de error y un destello del led rojo. Comience por el paso 1.
- Nota:** Tiempo máximo de 15 segundos entre pasos. Pasado este tiempo deberá iniciar el proceso desde el paso 1. Ver esquema inferior.

- ① Press the key marked .
  - ② Next, choose the memory position "00".
  - ③ Press the key marked  again. The red led on the panel will light up, remaining lit until you enter the MASTER code.
- Note:** Only the memory position "00" allows access to the installation menu. It is not possible to access the USER menu or to store door-opening codes in this memory position.
- ④ If it is the first time that you have accessed the configuration menu, enter the default MASTER code: 12345. Otherwise, enter the MASTER code which you have previously configured.
- If the code you have entered is correct, the entrance panel will emit a beep and the green led will flash once, indicating that you are in position 1 of the menu. (See page 13)
- If the code is incorrect, the panel will emit a deep thudding sound and the red led will flash. Begin again at step 1.
- Note:** The maximum time allowed between steps is 15 seconds. Once this period has elapsed, you must begin again. See diagram below.

- ① Appuyer sur la touche .
  - ② Ensuite, introduisez la position de mémoire "00".
  - ③ Appuyer de nouveau la touche . Le led rouge de la plaque s'allumera, tant que ne sera pas introduit le code MAÎTRE.
- Remarque:** La position de mémoire "00" seulement permet l'accès au menu d'installation. Il n'est pas possible d'accéder au menu USAGER ni de stocker les codes d'ouverture des gâches sur cette position.
- ④ Lors de la première accession au menu configuration, introduire le code maître 12345. Dans le cas contraire composer le code maître que vous avez sélectionné.
- Si le code composé est correcte, la plaque émettra un beep et la led verte clignotera une fois, indiquant que c'est la position 1 du menu. (Voir page 13)
- Avec le code incorrect, le clavier émettra un beep grave et la led rouge clignotera. Retourner au passage 1
- Remarque:** Temps maximum de 15 secondes entre étapes. Une fois le temps passé, il faudra recommencer par l'étape 1. Voir schéma précédent.

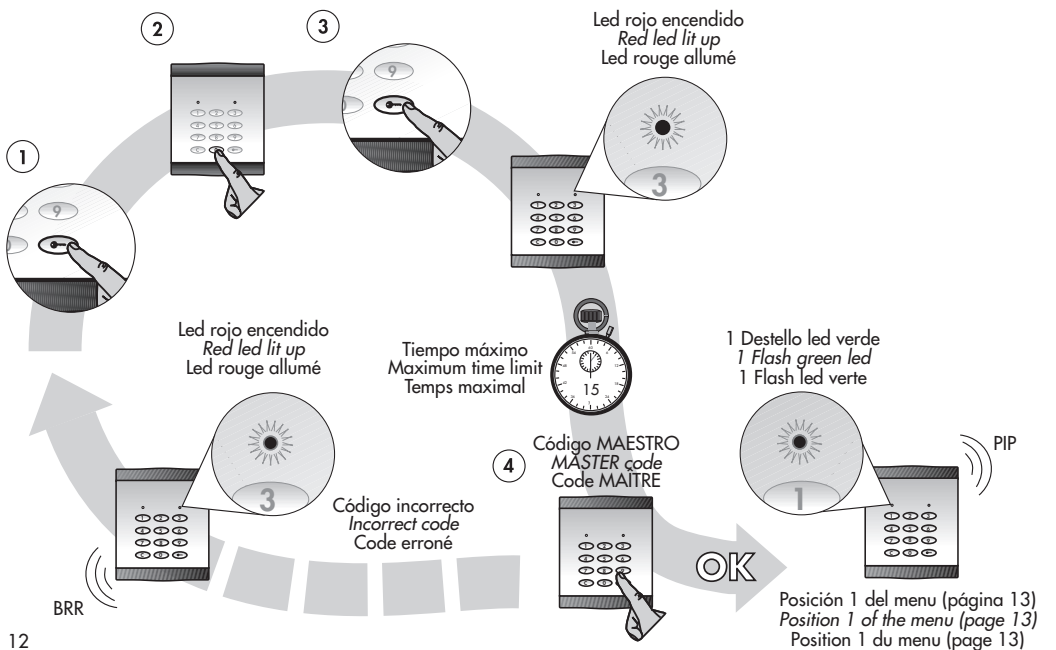

**POSICIÓN 1 (Menú de instalación) - NÚMERO DE DÍGITOS PARA EL CÓDIGO DE USUARIO/APERTURA DE PUERTA**  
**POSITION 1 (Installation menu)- NUMBER OF DIGITS IN THE USER CODE/DOOR-OPENING CODE**  
**POSITION 1 (Menu d'installation) - NOMBRE DE DIGITS DU CODE D'USAGER/CODE POUR OUVRIR LA PORTE**

En esta posición podrá configurar el número de dígitos del código de USUARIO en 4, 5 ó 6 dígitos. Recuerde que el código de usuario se utilizará para el acceso al menú de usuario y para la apertura de puerta.

El valor por defecto que viene de fábrica es 5.

**Nota:** Si no desea modificar este valor pulse la tecla  para avanzar a la posición siguiente del menú (ver página 14). En caso contrario pulse la tecla correspondiente al valor que desea introducir. Ver tabla inferior.

Una vez pulsada la tecla avanzará automáticamente a la posición siguiente del menú. Ver "indicaciones del teclado" en la tabla inferior.

*In this position you can configure the number of digits in the USER code (either 4, 5 or 6 digits). Remember that the USER code will be used to access the user menu and for opening the door.*

*The factory-set default value is 5.*

**Note:** *If you do not wish to change this value, press the key marked  to move on to the following menu position (see page 14). Otherwise, if you do wish to change the value, press the key corresponding to the value which you want to enter. See table below.*





*Once the chosen key has been pressed, you will automatically advance to the next menu position. See "keypad information" in the table below.*

Dans cette position vous pourrez configurer le nombre de digits du code de l'USAGER en 4, 5 ou 6 digits. Rappelez-vous que le code d'usager s'utilise pour l'accès au menu usager et pour l'ouverture de gâche.

La valeur par défaut donné par l'usine est 5.

**Remarque:** Si vous ne désirez pas modifier cette valeur appuyer la touche  pour avancer jusqu'à la position suivante dans le menu (voir page 14). Dans le cas contraire, appuyer la touche correspondant à la valeur que vous désirez introduire. Voir tableau précédent.

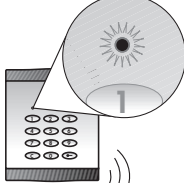
Un fois la touche appuyée, vous avancerez automatiquement à la position suivante du menu. Voir "indication du clavier" dans le tableau précédent.

Configuración deseada Desired configuration Configuration desirée	Valor a seleccionar Default value Valeur usine	Indicaciones del teclado Keypad information Indication du clavier
<p>Los códigos de USUARIO serán de 4 dígitos <i>The USER codes will consist of 4 digits</i> Les codes USAGER sont composés de 4 digits</p>		<p>2 Destellos led verde 2 Flashes green led 2 Flashes led verte</p>
<p>Los códigos de USUARIO serán de 5 dígitos <i>The USER codes will consist of 5 digits</i> Les codes USAGER sont composés de 5 digits</p>		
<p>Los códigos de USUARIO serán de 6 dígitos <i>The USER codes will consist of 6 digits</i> Les codes USAGER sont composés de 6 digits</p>		<p>PIP, PIP</p> <p>Posición 2 (Ver página 14) Position 2 (See page 14) Position 2 (Voir page 14)</p>

**Nota:** Una vez programados los códigos de USUARIO, si realiza un cambio en esta posición del menú, todos estos códigos se verán alterados automáticamente. Vea "alteraciones en los códigos de USUARIO por cambios en el menú de instalación" (página 21).

**Note:** *If, after the USER codes have been programmed, a change is made to this menu position, all these codes will be changed automatically. See "changes in the user codes because of changes in the installation menu" (page 21).*

**Remarque:** Une fois les codes USAGER programmés, si vous effectuez un changement dans cette position du menu, tous ces codes se verront automatiquement altérés. Voir "Altération dans les codes d'usager pour des changements dans le menu d'installation" (page 21).

**POSICIÓN 2 (Menú de instalación) - NÚMERO DE INTENTOS FALLIDOS AL INTRODUCIR UN CÓDIGO**  
**POSITION 2 (Installation menu) - NUMBER OF UNSUCCESSFUL ATTEMPTS PERMITTED WHEN ENTERING A CODE**  
**POSITION 2 (Menu d'installation) - NOMBRE DE TENTATIVES SE DÉFINIS EN INTRODUISANT UN CODE**

En esta posición podrá configurar el número de intentos fallidos en la introducción de un código en 0, 1, 2 ó 3. El valor por defecto que viene de fábrica es 0 que corresponde a número de intentos ilimitados.

**Nota:** Si no desea modificar este valor pulse la tecla  para avanzar a la posición siguiente del menú (ver página 15). En caso contrario pulse la tecla correspondiente al valor que desea introducir. Ver tabla inferior.





Una vez pulsada la tecla avanzará automáticamente a la posición siguiente del menú. Ver "indicaciones del teclado" en la tabla inferior.

*In this position you can determine how many failed attempts to enter a code will be allowed, choosing among 0, 1, 2 or 3. The factory-set default value is 0, which corresponds to an unlimited number of attempts.*

**Note:** *If you do not wish to change this value, press the key marked  to move on to the following menu position (see page 15). Otherwise, if you do wish to change the value, press the key corresponding to the value which you want to enter. See table below. Once the chosen key has been pressed, you will automatically advance to the next menu position. See "keypad information" in the table below.*

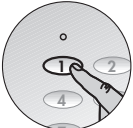
*Dans cette position, vous pourrez configurer le nombre de tentatives non valide lors de l'introduction d'un code en 0, 1, 2 ó 3. La valeur par défaut donné de l'usine est de 0 qui correspond au un nombre de tentatives non valide illimité.*

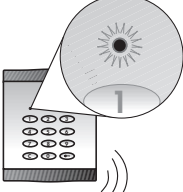
**Remarque:** *Si vous ne désirez pas modifier cette valeur appuyer la touche  pour avancer jusqu'à la position suivante dans le menu (voir page 15). Dans le cas contraire, appuyer la touche correspondant à la valeur que vous désirez introduire. Voir tableau précédent. Un fois la touche appuyée, vous avancerez automatiquement à la position suivante du menu. Voir "indication du clavier" dans le tableau précédent.*

<b>Configuración deseada</b> <i>Desired configuration</i> <b>Configuration desiree</b>	<b>Valor a seleccionar</b> <i>Default value</i> <b>Valeur usine</b>	<b>Indicaciones del teclado</b> <i>Keypad information</i> <b>Indication du clavier</b>
<p>El número de intentos fallidos serán ilimitados  <i>The number of failed attempts permitted are unlimited</i>                      Le nombre de tentatives non valide est illimité</p>		
<p>El número de intentos fallidos será 1  <i>The number of failed attempts permitted is 1</i>                      Le nombre de tentatives non valide sera 1</p>		<p>3 Destellos led verde  <i>3 Flashes green led</i>                      3 Flashes led verte</p>
<p>El número de intentos fallidos será 2  <i>The number of failed attempts permitted are 2</i>                      Le nombre de tentatives non valide seront 2</p>		 PIP, PIP, PIP
<p>El número de intentos fallidos será 3  <i>The number of failed attempts permitted are 3</i>                      Le nombre de tentatives non valide seront 3</p>		<p>Posición 3 (Ver página 15)  <i>Position 3 (See page 15)</i>                      Position 3 (Voir page 15)</p>

**POSICIÓN 3 (Menú de instalación) - TIEMPO DE BLOQUEO DEL TECLADO****POSITION 3 (Installation menu) - TIME THE KEYPAD IS BLOCKING****POSITION 3 (Menu d'installation) - DURÉE DE BLOCAGE DU CLAVIER**

Tras rebasar el número de intentos permitidos en la introducción de un código, el teclado no responderá y permanecerá el led rojo encendido. En esta posición podrá configurar el tiempo, en minutos, en el que el teclado quedará bloqueado en 1, 2, 3, 4 ó 5. El valor por defecto que viene de fábrica es 1.

**Nota:** Si no desea modificar este valor pulse la tecla  para avanzar a la posición siguiente del menú (ver página 16). En caso contrario pulse la tecla correspondiente al valor que desea introducir. Ver tabla inferior.

Una vez pulsada la tecla avanzará automáticamente a la posición siguiente del menú. Ver indicaciones del teclado en la tabla inferior.

*Once the permitted number of failed attempts to enter a code has been reached, the keypad will no longer respond and the red led will remain lit. In this position, you can configure the time, in minutes, during which the keypad will remain blocked, choosing between 1, 2, 3, 4 or 5.*

*The factory-set default value is 1.*

**Note:** If you do not wish to change this value, press the key marked  to move on to the following menu position (see page 16).





*Otherwise, if you do wish to change the value, press the key corresponding to the value which you want to enter. See table below.*

*Once the chosen key has been pressed, you will automatically advance to the next menu position. See "keypad information" in the table below.*

Si le nombre de tentatives d'introduction d'un code permis est dépassé, le clavier ne répond pas, la led s'allumera et restera en rouge. Dans cette position, vous pourrez configurer le temps, en minutes, pendant lequel le clavier sera bloqué en 1, 2, 3, 4 ou 5. La valeur par défaut donnée par l'usine est 1.

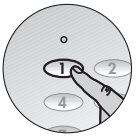
**Remarque:** Si vous ne désirez pas modifier cette valeur appuyer la touche  pour avancer jusqu'à la position suivante dans le menu (voir page 16). Dans le cas contraire, appuyer la touche correspondant à la valeur que vous désirez introduire. Voir tableau précédent.

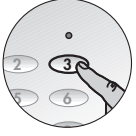
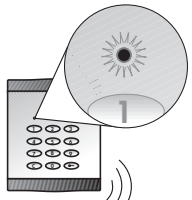
Un fois la touche appuyée, vous avancerez automatiquement à la position suivante du menu. Voir "indication du clavier" dans le tableau précédent.

<b>Configuración deseada</b> <i>Desired configuration</i> <b>Configuration desirée</b>	<b>Valor a seleccionar</b> <i>Default value</i> <b>Valeur usine</b>	<b>Indicaciones del teclado</b> <i>Keypad information</i> <b>Indication du clavier</b>
El tiempo de bloqueo del teclado será de 1 minuto <i>The length of time that the keypad remains blocked will be 1 minute</i> Le temps de blocage du clavier est de 1 minute		
El tiempo de bloqueo del teclado será de 2 minutos <i>The length of time that the keypad remains blocked will be 2 minutes</i> Le temps de blocage du clavier est de 2 minutes		4 Destellos led verde <i>4 Flashes green led</i> 4 Flashes led verte
El tiempo de bloqueo del teclado será de 3 minutos <i>The length of time that the keypad remains blocked will be 3 minutes</i> Le temps de blocage du clavier est de 3 minutes		 PIP, PIP, PIP, PIP
El tiempo de bloqueo del teclado será de 4 minutos <i>The length of time that the keypad remains blocked will be 4 minutes</i> Le temps de blocage du clavier est de 4 minutes		Posición 4 (Ver página 16) <i>Position 4 (See page 16)</i> Position 4 (Voir page 16)
El tiempo de bloqueo del teclado será de 5 minutos <i>The length of time that the keypad remains blocked will be 5 minutes</i> Le temps de blocage du clavier est de 5 minutes		

**POSICIÓN 4 (Menú de instalación)**  
**POSITION 4 (Installation menu)**  
**POSITION 4 (Menu d'installation)**

Esta posición no tiene aplicación para la instalación. Pulse la tecla  para avanzar a la posición siguiente del menú.

*This position is not used for the installation. Press the key  to move on to the following menu position.*

*Cette position n'a pas d'application pour l'installation. Appuyer la touche  pour avancer jusqu'à la position suivante dans le menu.*

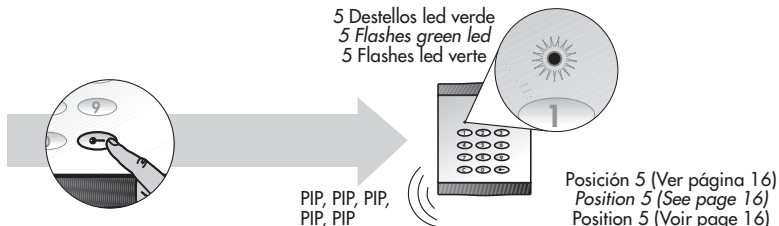

**POSICIÓN 5 (Menú de instalación) - ACCESO AL MENÚ DE USUARIO**  
**POSITION 5 (Installation menu) - ACCESS TO THE USER MENU**  
**POSITION 5 (Menu d'installation) - ACCES AU MENU D'USAGER**

En esta posición podrá habilitar o deshabilitar el acceso al menú de usuario introduciendo 0 ó 1.

El valor por defecto que viene de fábrica es 1 que corresponde a acceso al menú de usuario habilitado.

**Nota:** Si no desea modificar este valor pulse la tecla  para avanzar a la posición siguiente del menú. En caso contrario pulse la tecla correspondiente al valor que desea introducir. Ver tabla inferior.

Una vez pulsada la tecla avanzará automáticamente a la posición siguiente del menú. Ver "indicaciones del teclado" en la tabla inferior.

*In this position you will be able to enable or disable access to the user menu by entering 0 or 1.*

*The factory-set default value is 1 which corresponds to access to user menu enabled.*

**Note:** *If you do not wish to change this value, press the key marked  to move on to the following menu position. Otherwise, if you do wish to change the value, press the key corresponding to the value which you want to enter. See table below. Once the chosen key has been pressed, you will automatically advance to the next menu position. See "keypad information" in the table below.*

Dans cette position vous pourrez autoriser ou non, l'accès au menu d'utilisateur en introduisant 0 ou 1. La valeur par défaut donnée par l'usine est 1 qui correspond à accès au menu d'utilisateur autorisée.

**Remarque:** Si vous ne désirez pas modifier cette valeur appuyer la touche  pour avancer jusqu'à la position suivante dans le menu. Dans le cas contraire, appuyer la touche correspondant à la valeur que vous désirez introduire. Voir tableau précédent. Un fois la touche appuyée, vous avancerez automatiquement à la position suivante du menu. Voir "indication du clavier" dans le tableau précédent.

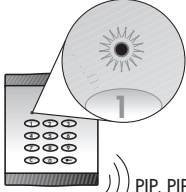
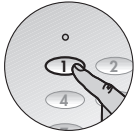
Configuración deseada Desired configuration Configuration desirée	Valor a seleccionar Default value Valeur usine	Indicaciones del teclado Keypad information Indication du clavier
No se permitirá el acceso al menú de usuario Access to the user menu will not be allowed L'accès au menu usager n'est pas permis		6 Destellos led verde 6 Flashes green led 6 Flashes led verte 
Si se permitirá el acceso al menú de usuario Access to the user menu will be allowed L'accès au menu usager est permis		PIP, PIP, PIP, PIP, PIP, PIP Posición 6 (Ver página 17) Position 6 (See page 17) Position 6 (Voir page 17)



**POSICIÓN 6 (Menú de instalación) - CÓDIGO MAESTRO**  
**POSITION 6 (Installation menu) - MASTER CODE**  
**POSITION 6 (Menu d'installation) - CODE MAÎTRE**

En esta posición podrá cambiar el código MAESTRO, seleccionando cualquier valor entre 00000 y 99999. El valor por defecto que viene de fábrica es 12345.

**Nota:** Si no desea modificar este valor pulse la tecla  para salir del menú de instalación. En caso contrario:

- ① Teclee el código de 5 cifras que desee configurar. Una vez introducido el nuevo código, el led rojo del teclado se encenderá esperando la confirmación del nuevo código.
- ② Vuelva a teclear el código de 5 cifras que haya introducido ya. Ver esquema inferior.

*In this position you can change the MASTER code, choosing any value between 00000 and 99999. The factory-set default value is 12345.*

**Note:** If you do not wish to change this value, press the key marked  to exit from installation menu. Otherwise:

- ① Key in the 5-figure code which you wish to configure. Once the new code has been entered, the red led on the keypad will light up and remain lit until the new code has been confirmed.
- ② To confirm the code, key in the same 5-figure code again. See diagram below.



*Dans cette position, vous pourrez changer le code MAÎTRE, choisir n'importe qu'elle valeur comprise entre 00000 et 99999. La valeur par défaut donné par l'usine est 12345.*

**Remarque:** Si vous ne désirez pas modifier cette valeur appuyez la touche  pour sortir du menu d'installation. Dans le cas contraire:

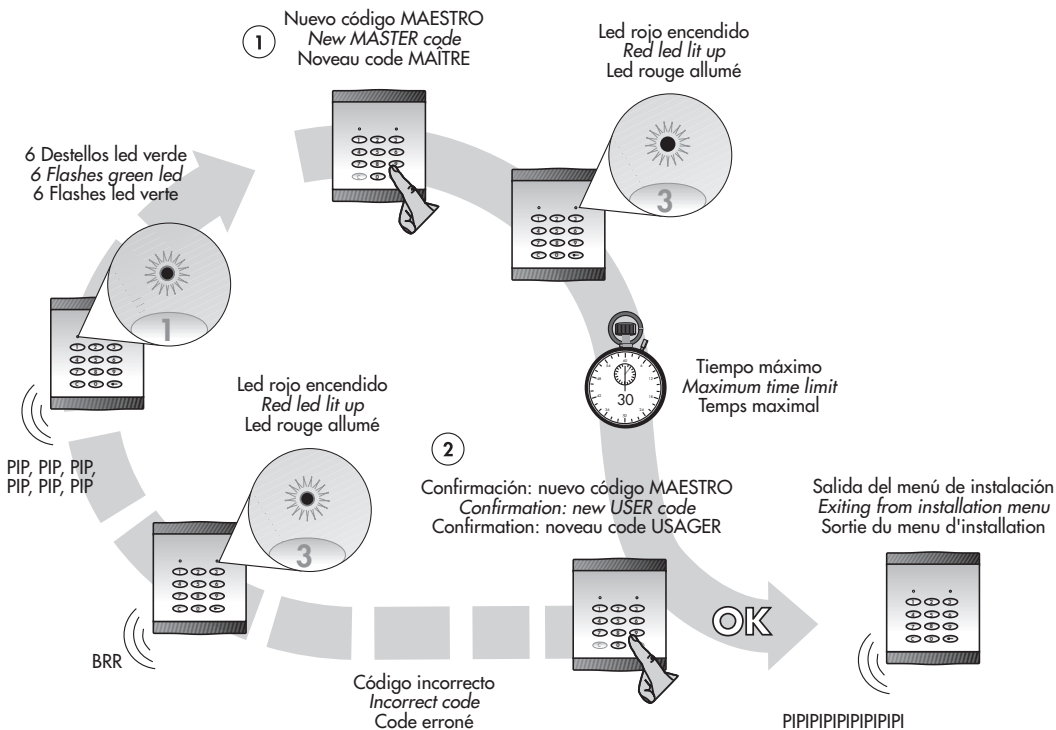
- ① Composez le code de 5 chiffres que vous désirez configurer. Une fois le nouveau code introduit, le led rouge du clavier s'allumera en attendant la confirmation du nouveau code.
- ② Composer de nouveau le code de 5 chiffres déjà introduit. Voir schéma.





**ENTRADA EN EL MENÚ DE USUARIO****ENTERING USER MENU****ENTRER EN MENU D'USAGER**

- ① Pulse la tecla  una vez si desea acceder al menú de usuario 1 y dos veces para acceder al menú de usuario 2.
- ② A continuación introduzca la posición de memoria que desea programar. Podrá elegir cualquier número comprendido entre 01 y 99.
- ③ Vuelva a pulsar la tecla . El led rojo del teclado se encenderá quedando a la espera de que introduzca el código USUARIO.

**Nota:** Recuerde que el menú de usuario 1 y 2 almacenará los códigos y la configuración del relé de abrepuertas 1 y 2 respectivamente.

- ④ Si es la primera vez que accede al menú de usuario de esa posición de memoria, el led rojo parpadeará. Introduzca el código MAESTRO. En caso contrario, introduzca el código USUARIO que haya configurado para esa posición de memoria y que coincide con el código de apertura de puerta.  
Si el código introducido es correcto, la placa emitirá un pitido y el led verde destelleará una vez, indicando que está en la posición 1 del menú (Ver página 19).  
Con el código incorrecto, la placa emitirá un pitido de error y un destello del led rojo. Comience por el paso 1.

**Nota:** Tiempo máximo de 15 segundos entre pasos. Pasado este tiempo deberá iniciar el proceso desde el paso 1. Ver esquema inferior.

- ① Press the key marked  once if you wish to open user menu 1 and twice if you wish to open user menu 2.
- ② Next, enter the memory position which you wish to program. You can choose any number between 01 and 99 inclusive.
- ③ Press the key marked  again. The red led on the panel will light up, remaining lit until you enter a USER code.



**Note:** Remember that user menus 1 and 2 will store the codes and the configuration of the relays of electric locks 1 and 2 respectively.

- ④ If this is the first time that you are opening the user menu from this memory position, the red led will blink. Enter the MASTER code. Otherwise, enter the USER code which you have previously configured for that memory position and which is the same as the access code of the door.

If the code you have entered is correct, the entrance panel will emit a beep and the green led will flash once, indicating that you are in position 1 of the menu (See page 19).

If the code is incorrect, the panel will emit a deep thudding sound and the red led will flash. Begin again at step 1.

**Note:** The maximum time allowed between steps is 15 seconds. Once this period has elapsed, you must begin again. See diagram below.

- ① Appuyer sur la touche  une fois pour accéder au menu de usager 1 et deux fois pour accéder au menu usager 2.
- ② Ensuite, introduisez la position de mémoire que vous désirez programmer. Vous pourrez choisir n'importe quelle numéro compris entre 01 et 99.
- ③ Appuyer de nouveau la touche . Le led rouge de la plaque s'allumera, tant que ne sera pas introduit un code USAGER.

**Remarque:** Rappelez-vous que le menu usager 1 et 2 stocke les codes et la configuration du relais des gâches 1 et 2 respectivement.

- ④ Lors de la première accession au menu configuration, le led rouge clignotera. Composer le code MAITRE. Dans un autre cas, introduire le code usager que vous avez configuré pour cette position de mémoire qui coïncide avec le code d'accès à la porte. Si le code composé est correcte, la plaque émettra un beep et la led verte clignotera une fois, indiquant que c'est la position 1 du menu (Voir page 19).

Avec le code incorrect, le clavier émettra un beep grave et la led rouge clignotera. Retourner au passage 1

**Remarque:** Temps maximum de 15 secondes entre étapes. Une fois le temps passé, il faudra recommencer par l'étape 1. Voir schéma précédent.

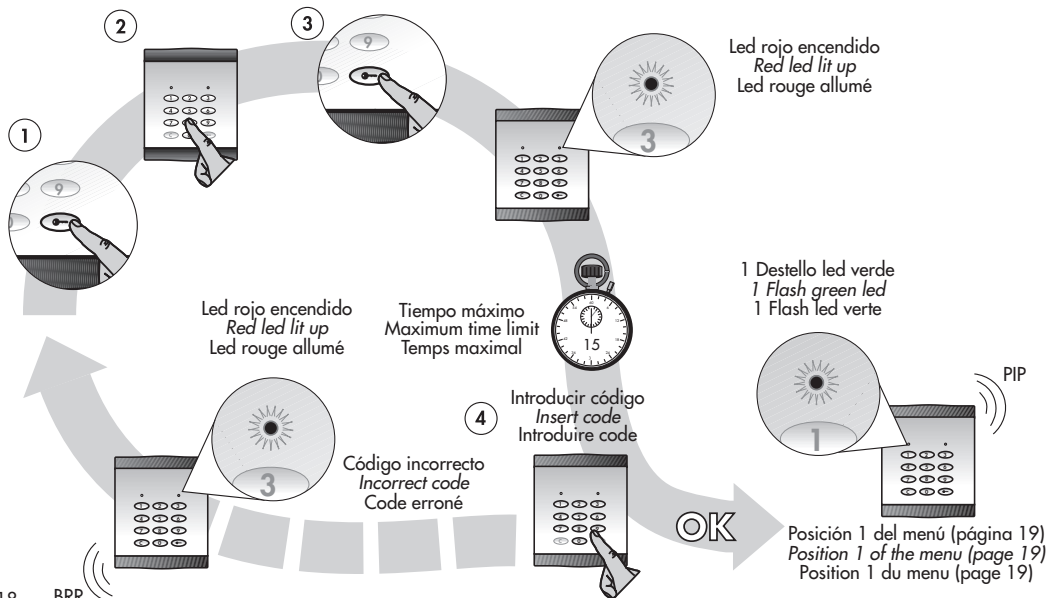

**POSICIÓN 1 (Menú de usuario) - CÓDIGO USUARIO/APERTURA DE PUERTA****POSITION 1 (User menu) - USER CODE/DOOR-OPENING****POSITION 1 (Menu d'usager) - CODE D'USAGER/OUVERTURE DE GÂCHE**

El código de usuario será el mismo que el código de apertura de puerta. Podrá cambiar este código, seleccionando cualquier valor entre 0001 y 9999 ó 00001 y 99999 ó 000001 y 999999, dependiendo del valor configurado en la posición 1 del menú de instalación.

**Nota:** Si no desea modificar este valor pulse la tecla  para avanzar a la posición siguiente del menú (Ver página 20). En caso contrario:

- ① Teclee el código que desee utilizar en adelante para esta posición de memoria. Una vez introducido el nuevo código, el led rojo de la placa se encenderá.
- ② Vuelva a teclear el código.

Una vez introducido el código, avanzará automáticamente a la posición siguiente del menú. Ver esquema inferior.

*The user code will be the same as the door-opening code. You can change this code by selecting any value between 0001 and 9999, or between 00001 and 99999, or between 000001 and 999999, depending on the value configured in position 1 of the installation menu.*

**Note:** If you do not wish to change this value, press the key marked  to move on to the following menu position (See page 20). Otherwise:

- ① Key in the code which you wish to use in future for this memory position. Once the new code has been entered, the red led on the panel will light up.
- ② Key in the code again.

*Once the code has been entered, you will automatically advance to the next menu position. See diagram below.*

*Le code usager sera le même code que le code d'ouverture de gâche. Vous pourrez changer ce code, en choisissant n'importe quelle valeur comprise entre 0001 et 9999 ou 00001 et 99999 ou 000001 et 999999, ceci dépendant de la valeur configurée dans la position 1 du menu d'installation.*

**Remarque:** Si vous ne désirez pas modifier cette valeur appuyer la touche  pour avancer jusqu'à la position suivante dans le menu (Voir page 20). Dans le cas contraire:

- ① Composez le code que vous désirez utiliser dorénavant pour cette position mémoire. Une fois le nouveau code introduit, la led rouge de la plaque s'allumera.
- ② Composer de nouveau ce code.

Une fois le code introduit, vous avancerez automatiquement à la position suivante du menu. Voir schéma précédent.

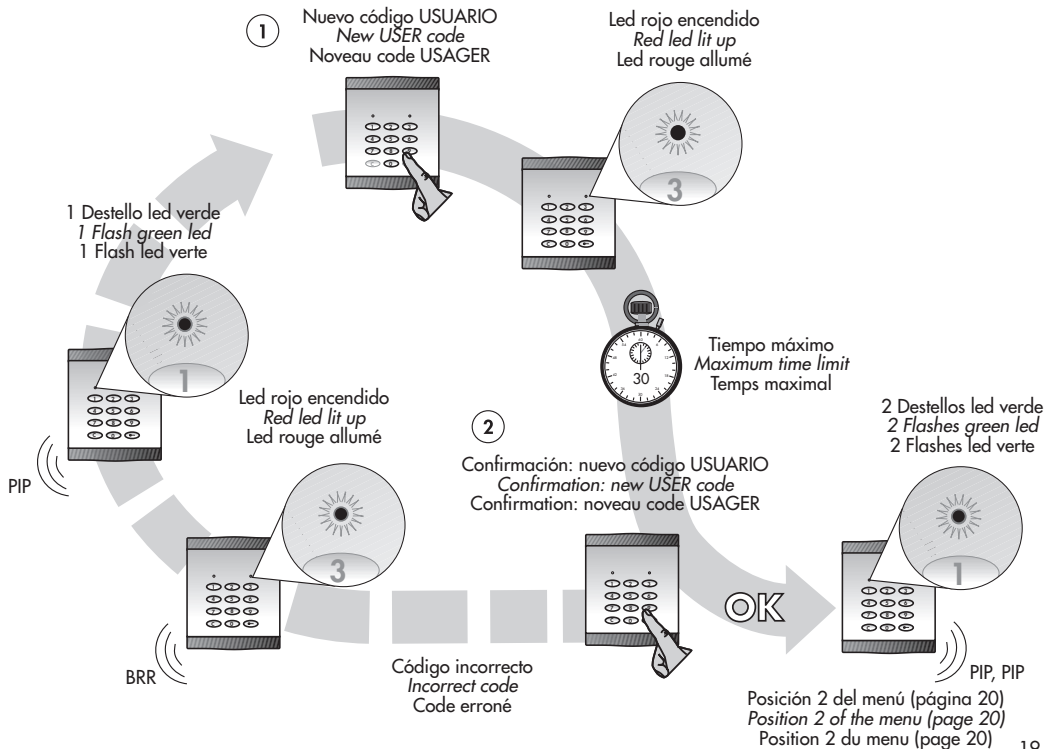

**POSICIÓN 2 (Menú de usuario) - TIEMPO DE ACTIVACIÓN DEL ABREPUERTAS**  
**POSITION 2 (User menu) - TIME THAT THE ELECTRIC LOCK WILL REMAIN ACTIVATED**  
**POSITION 2 (Menu d'utilisateur) - TEMPS D'ACTIVATION DU GÂCHE**

En esta posición podrá cambiar el tiempo, en segundos, en el que el abrepuertas está activado. Podrá elegir cualquier valor comprendido entre 03 y 20.

El valor por defecto que viene de fábrica es 03.

**Nota:** Si no desea modificar este valor pulse la tecla  para salir del menú de usuario. En caso contrario:

① Teclee el valor que desee introducir. Ver esquema inferior.

Si desea introducir un valor inferior a 10 segundos no olvide pulsar el 0 antes del valor deseado.

*In this position you can change the time, in seconds, during which the electric lock is activated. You can choose any value between 03 and 20 inclusive.*

*The factory-set default value is 03.*

**Note:** *If you do not wish to change this value, press the key marked  to exit from user menu. Otherwise:*

① *Key in the value which you want to enter. See diagram below.*

*If you wish to enter a value less than 10 seconds, do not forget to place a 0 in front of the desired value.*

*Dans cette position vous pourrez changer le temps en secondes, de l'activation des gâches. Vous pourrez choisir n'importe quelle valeur comprise entre 03 et 20.*

*La valeur par défaut donnée par l'usine est 03.*

**Remarque:** *Si vous ne désirez pas modifier cette valeur appuyer la touche  pour sortir du menu d'utilisateur. Dans le cas contraire:*

① *Composez la valeur que vous désirez introduire. Voir schéma.*

*Si vous désirez introduire une valeur inférieure à 10 secondes, n'oubliez pas d'appuyer sur 0 avant la valeur voulue.*

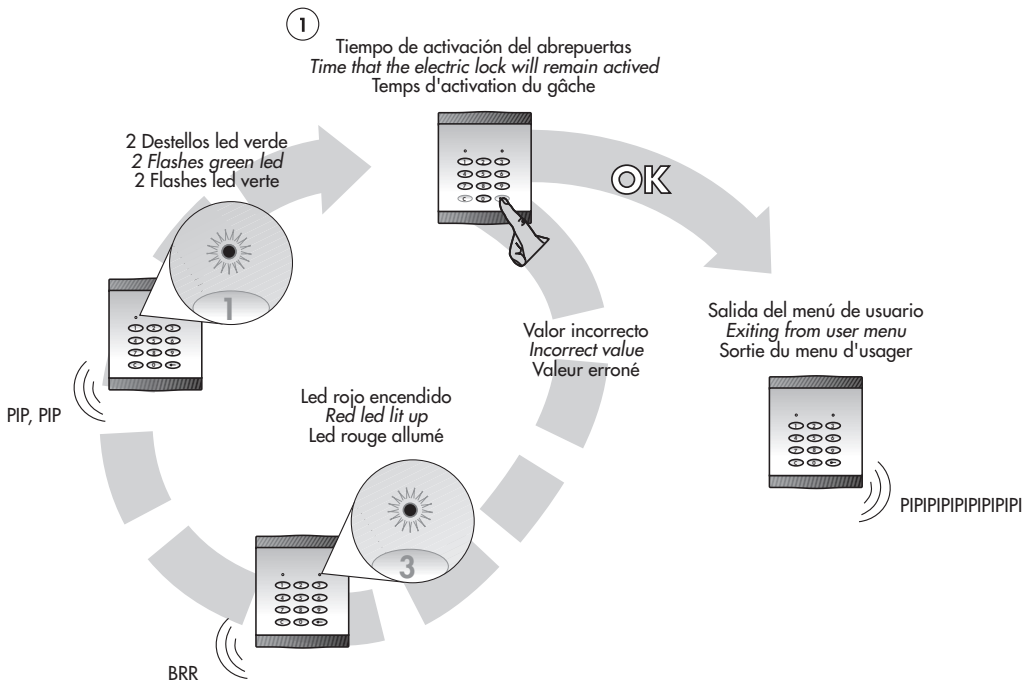

**ALTERACIONES EN LOS CÓDIGOS DE USUARIO POR CAMBIOS EN EL MENÚ DE INSTALACIÓN**  
**CHANGES IN THE USER CODES BECAUSE OF CHANGES IN THE INSTALLATION MENU**  
**ALTÉRATION DANS LES CODES D'USAGER POUR DES CHANGEMENTS DANS LE MENU D'INSTALLATION**

EJEMPLO - EXAMPLE - EXEMPLE

Podría darse el caso que los usuarios de una instalación solicitaran, después de estar en funcionamiento, un cambio en la cantidad de dígitos a marcar a la hora de introducir códigos de USUARIO. Si se realiza un cambio de más a menos en la configuración del número de dígitos (posición 1 del menú de instalación), los códigos actuales quedarán con sus últimos dígitos ocultos.

*The case could arise whereby the users of an installation, once the installation is already functioning, request a change in the number of digits to be keyed in when entering USER codes. If the change is made in the number of digits from a higher to a lower number (position 1 of the installation menu), the existing codes will remain with their last digit(s) hidden.*

Il peut arriver que les usagers d'une installation, demande après l'installation et mise en route, un changement de nombres de digits à composer lors de l'introduction des codes USAGER. Si un changement se fait en diminuant le nombre de digits dans la configuration (position 1 du menu d'installation), les codes actuels seront avec les derniers digits occultés.

	ANTES DEL CAMBIO BEFORE THE CHANGE AVANT LE CHANGEMENT	DESPUÉS DEL CAMBIO AFTER THE CHANGE APRÈS LE CHANGEMENT
Número de dígitos del código de usuario (posición 1 del menú de instalación) <i>Number of digits in the user code (position 1 of the installation menu)</i> Nombre de dígitos du code d'usager (position 1 du menu d'installation)	<b>5</b>	<b>4</b>
Código de usuario de una posición determinada <i>User code of a specific position</i> Code usager d'une position déterminée	<b>12345</b>	<b>1234</b>

Si se realiza un cambio de menos a más en la configuración del número de dígitos (posición 1 del menú de instalación), a los códigos actuales se les añadirá uno o varios ceros para completar la cantidad de dígitos.

*If a change is made in the number of digits from a lower to a higher number (position 1 of the installation menu), one or several zeros will be added to the existing codes to make up the correct number of digits.*

Si vous réalisez une augmentation du nombre de digits dans la configuration (position 1 du menu d'installation), Aux codes actuels, il faudra ajouter un ou plusieurs zéro pour compléter le nombre de digits.

	ANTES DEL CAMBIO BEFORE THE CHANGE AVANT LE CHANGEMENT	DESPUÉS DEL CAMBIO AFTER THE CHANGE APRÈS LE CHANGEMENT
Número de dígitos del código de usuario (posición 1 del menú de instalación) <i>Number of digits in the user code (position 1 of the installation menu)</i> Nombre de dígitos du code d'usager (position 1 du menu d'installation)	<b>5</b>	<b>6</b>
Código de usuario de una posición determinada <i>User code of a specific position</i> Code usager d'une position déterminée	<b>12345</b>	<b>123450</b>

## VERIFICACIÓN DE LA INSTALACIÓN

Compruebe que la placa emite un beep al pasar 5 segundos aproximadamente, después de pulsar cualquier tecla. Si la tecla pulsada es la , la placa emitirá un beep al pulsarla y otro al pasar el tiempo indicado anteriormente.



Si no puede acceder al menú de usuario, asegúrese de que la posición 5 del menú de Instalación está a 1.

### No funciona nada.

Verifique la tensión de red en el alimentador. Verifique que la tensión de salida del alimentador está dentro de sus márgenes de funcionamiento. Compruebe si existe algún cortocircuito y soluciónelo. Desconecte el alimentador de la red durante 1 minuto y vuelva a conectarlo. Si la avería continúa, desconecte todas las bornas de salida del alimentador y verifique la tensión de salida. Si no es correcta, el alimentador puede estar averiado.

### Introduciendo un código correcto, no funciona el abrepuertas principal.

Verifique que al introducir el código correcto de apertura de puerta, se ilumina el led verde y la placa emite 3 beeps. Si es así, mientras el led verde está encendido, verifique la tensión entre la borna 11 y 12. Si la tensión es correcta, compruebe las conexiones entre las bornas 11, 12 y el abrepuertas. Sustituya el abrepuertas si es preciso.

Verifique la tensión de la bornas 11 y 12c. Si no hay tensión en reposo, compruebe el puente entre  y . Si no detecta fallo, el equipo puede estar averiado.

### Introduciendo un código correcto, no funciona el abrepuertas 2

Desconecte el abrepuertas 2. Compruebe que al introducir el código correcto del relé secundario, se ilumina el led verde y la placa emite 3 beeps. Si es así, mientras el led verde está encendido, compruebe la continuidad entre la borna C1 y NO1. Si hay continuidad, verifique las

conexiones entre las bornas C1, NO1, el alimentador adicional y el abrepuertas 2. Sustituya el abrepuertas 2 si fuera preciso.

Verifique la continuidad de la bornas C1 y NC1. Si no hay continuidad en reposo, o habiendo continuidad, permanece aunque se active el relé secundario, el equipo puede estar averiado.

### Introduciendo un código correcto, no funciona el relé auxiliar.





Desconecte el accesorio conectado a este relé. Pulse cualquier tecla y compruebe la continuidad entre la borna C2 y NO2. Si hay continuidad, verifique las conexiones entre las bornas C2, NO2, el alimentador adicional y el accesorio. Sustituya el accesorio si es preciso.

Verifique la continuidad de la bornas C2 y NC2. Si no hay continuidad en reposo, o habiendo continuidad, permanece aunque se active el relé auxiliar, el equipo puede estar averiado.

### Con un pulsador exterior no funciona alguno de los accionamientos.

Verifique la tensión o continuidad de los contactos de los relés al realizar un puente entre 22, Ctrl1 o Ctrl2, según el caso. Si no detecta fallo el equipo puede estar averiado.

### Introduciendo el código maestro correcto, no se puede acceder al menú de instalación.

Compruebe que la tensión de alimentación del equipo es correcta. Compruebe que pulsando las teclas , , , , el led rojo parpadea. Si es así, introduzca el código MAESTRO. En el caso contrario, el equipo puede estar averiado.



## TROUBLESHOOTING

*Ensure that the entrance panel emits a beep approximately 5 seconds after you press any key. If the key pressed is the one marked , the entrance panel will emit one beep when the key is pressed and another after approximately 5 seconds. If you cannot access the user menu, make sure that in position 5 of the installation menu you have entered 1.*

### Nothing works.

*Check the mains voltage in the power supply unit. Check that the output voltage of the power supply unit is within its operating range. Check if there is any short circuit, and if so, repair it. Disconnect the power supply unit from the mains for one minute, then reconnect it. If the problem persists, disconnect all the output terminals from the power supply unit and check the output voltage. If it is not correct, the power supply unit may be defective.*

### A correct code has been entered but the main electric lock does not work.

*Ensure that when entering the correct door-opening code, the green led lights up and that the entrance panel emits 3 beeps. If they do, while the green led is lit up, check the voltage between terminals 11 and 12. If the voltage is correct, check the connections between terminals 11 and 12 and the electric lock. If necessary, replace the electric lock. Check the voltage of terminals 11 and 12c. If there is no standby voltage, check the bridge between  and . If no fault is discovered, the equipment may be defective.*

### A correct code has been entered but the electric lock 2 does not work.

*Disconnect the electric lock 2. Make sure that when the correct code of the secondary relay is entered, the green led lights up and the entrance panel emits 3 beeps. If they do, while the green led is lit up, check for continuity between terminal C1 and NO1. If there is continuity, check the connections between terminals C1 and NO1, the additional*

*power supply unit and the electric lock 2. If necessary, replace the electric lock 2.*

*Check for continuity between the terminals C1 and NC1. If there is no continuity in standby, or if there is continuity which persists even though the secondary relay is active, the equipment may be defective.*

### A correct code has been entered but the auxiliary relay does not work.





*Disconnect the accessory connected to this relay. Press any key and check for continuity between terminals C2 and NO2. If there is continuity, check the connections between terminals C2, NO2, the extra power supply unit and the accessory. If necessary, replace the accessory.*

*Check terminals C2 and NC2 for continuity. If there is no continuity in standby, or if there is continuity which persists even though the auxiliary relay is active, the equipment may be defective.*

### Nothing at all works with an exterior keypad.

*Check the voltage or continuity of the contacts when a bridge is made between 22 and Ctrl1 or Ctrl2. If no fault is detected, the equipment may be defective.*

### The correct master code has been entered but it is impossible to access the installation menu.

*Ensure that the voltage of the equipment's power supply is correct. Check that when the keys , , ,  are pressed, the red led blinks. If it does, enter the MASTER code. If the red led does not blink, the equipment may be defective.*

## PROBLÈMES DE FONCTIONNEMENT

Vérifier que la plaque émette un beep après 5 secondes approx. après avoir appuyé sur n'importe quelle touche. Si la touche appuyée est la , la plaque émettra un beep, lorsqu'on appelle et un autre une fois le temps indiqué précédemment. Si vous ne pouvez accéder au menu d'usage, assurez vous qu'en position 5 du menu l'état est à 1.

### Ne fonctionne pas du tout.

Vérifier la tension secteur de l'alimentation ainsi que sa tension de sortie soit dans les tolérances de fonctionnement. Regarder s'il n'y a pas de court-circuit et éliminer le. Déconnecter l'alimentation du secteur pendant une minute et la reconnecter. Si le problème continue, Déconnecter toutes les bornes de sortie de l'alimentation et vérifier la tension de sortie, si ce n'est pas correct, l'alimentation est peut être défectueuse.

### Introduire un code correct, la gâche principale ne fonctionne pas.

Vérifier qu'à l'introduction du code correct, la led verte s'allume et que la plaque de rue émet 3 bips. Si la led est éteinte, vérifier qu'il existe une tension entre les bornes 11 et 12. Si la tension est correcte, vérifier les connexions des bornes 11 et 12 et de la gâche. Changer la gâche si c'est possible.

Vérifier la tension entre les bornes 11 et 12, sans tension u repos, vérifier le pont entre  et la . Sans détection de problème, l'équipement est peut être défectueux.

### Introduire un code correct, sans fonctionnement de la gâche 2

Déconnecter la gâche 2. Vérifier que à l'introduction du code correct, du relais secondaire, la led verte s'allume et la plaque de rue émet 3 bips. Si la led est éteinte vérifier la continuité entre les bornes C1 et NO1. S'il y a continuité,

vérifier les connexions entre C1, NO1, et l'alimentation additionnelle et la gâche 2. Changer la gâche 2 si c'est possible.

Vérifier la continuité des bornes C1 et NC1, sans continuité au repos ou une continuité permanente sans que le relais soit activé, l'équipement est peut être défectueux.

### Introduire un code incorrect, le relais auxiliaire ne fonctionne pas.





Déconnecter l'accessoire connecté à ce relais. Appuyer sur chaque touche et chercher la continuité entre les bornes C2 et NO2. S'il y a continuité, vérifier les connexions entre les bornes C2, NO2, l'alimentation additionnelle et l'accessoire. Changer l'accessoire si c'est possible.

Vérifier la continuité des bornes C2 et NC2. S'il n'y a pas de continuité au repos ou continuité permanente sans que le relais auxiliaire soit activé, l'équipement peut être défectueux.

### Avec un bouton poussoir extérieur il n'y a pas de fonctionnement à chaque pression.

Vérifier la tension ou continuité des contacts de ce relais et réaliser un pont entre 22, Ctrl1 ou Ctrl2 selon le cas. Sans détection de problème, l'équipement peut être défectueux.

### Introduire le code Maître correct et ne pouvoir accéder au menu d'installation.

Vérifier que la tension d'alimentation de l'équipement est correcte. Vérifier qu'en appuyant sur la touche , , , , la led rouge clignote. Dans ce cas, introduire le code Maître, dans le cas contraire, l'équipement peut être défectueux.



## DECLARATION OF CONFORMITY

according to EN ISO/IEC 17050-1:2004

**Manufacturer's Name:** ALCAD, S.A.  
**Manufacturer's Address:** Pol. Ind. Arreche-Ugalde, 1  
 Apdo. 455  
 20305 IRUN (Guipúzcoa)  
 SPAIN

Declares that the product

**Product Name:** DOOR ENTRY SYSTEMS  
**Model Number(s):** KPD-002  
**Product Option(s):** INCLUDING ALL OPTIONS

Is in conformity with:  
 Safety: EN 60065:2002  
 EMC: EN 61000-6-3:2001  
 EN 61000-6-1:2001

### Supplementary Information:

The product herewith complies with the requirements of the Low Voltage Directive 2006/95/EC and the EMC Directive 2004/108/EC.

Note: to comply with these directives, do not use the products without covers and operate the system as specified.



14-01-08  
 Date

Irún,

  
 Francisco Navarro / General Manager

Especificaciones sujetas a modificación sin previo aviso  
 Specifications subject to modifications without prior notice  
 Les spécifications sont soumises à de possibles modifications sans avis préalable



ALCAD, S.A.  
 Tel. 943 63 96 60  
 Fax 943 63 92 66  
 Int. tel. +34 - 943 63 96 60  
 info@alcad.net  
 Apdo. 455 - Pol. Ind. Arreche-Ugalde, 1  
 20305 IRUN - Spain  
[www.alcad.net](http://www.alcad.net)

FRANCE - Hendaye  
 Tel. 00 34 - 943 63 96 60

GERMANY - Munich  
 Tel. 089 55 26 48 0

CZECH REPUBLIC - Ostrovaice  
 Tel. 546 427 059

UNITED ARAB EMIRATES - Dubai  
 Tel. 971 4 887 19 50

POLAND - Cieszyn  
 Tel. +48 33 851 06 35

